



# Biztonsági előírások

Használat előtt olvassa el figyelmesen ezt a kézikönyvet, és őrizze meg későbbi használatra.

## Használati korlátozások

- Ez a termék kizárólag otthoni környezetben történő padlófűtést biztosításra szolgál. Ne használja kültéren, nem padlófelületeken, illetve kereskedelmi vagy ipari környezetben.
- Ez a készülék 8 éves vagy annál idősebb gyermekek, valamint csökkent fizikai, érzékelési vagy mentális képességű, illetve tapasztalatlan és ismeretkezelni nem rendelkező személyek is használhatják, amennyiben felügyeletet kaptak, vagy a készülék biztonságszabályaira vonatkozó utasításokat megkapták, és megértették a használatlaltal járó veszélyeket.
- 
- A gyermekek nem játszhatnak a készülékkel. A készülék tisztítását és karbantartását gyermekek csak felügyelet mellett végezhetik.
- A készülék nem használható olyan személyek (beleértve a gyermekeket is), akik csökkent fizikai, érzékelési vagy mentális képességekkel rendelkeznek, illetve nincs kellő tapasztalatuk vagy ismeretük, kivéve, ha biztonságukért felelős személy felügyeletet biztosít számukra, vagy megfelelő utasításokat ad a használatához.
- A gyermekeket felügyelni kell annak érdekében, hogy ne játszanak a készülékkel.
- A lehetséges veszélyek elkerülése érdekében tartsa távol magát, háziállatait és más személyeket a robotporszívótól, amikor az működésben van.
- Ne helyezzen gyermekeket, háziállatokat vagy bármilyen tárgyat a robotporszívóra, akár mozgásban van, akár áll.
- Ha a tápkábel megsérül, azt a gyártónak, hivatalos szervizpartnerének vagy hasonlóan képzett szakembernek kell kicserélni a veszély elkerülése érdekében.
- Ez a készülék olyan akkumulátorokat tartalmaz, amelyek csak képzett szakemberek cserélhetik ki.
- A készülék használata
- A készülék kizárólag a vele együtt biztosított tápegységgel használható.
- Ne használja a robotporszívót talajszint feletti területeken – például galériában, nyitott erkélyen vagy bútor tetején –, kivéve, ha védőkorlát van jelen.
- Ne telepítse, ne töltsse és ne használja a robotporszívót kültéren, fűrdőszobában vagy medence közelében.
- Ne használja a robotporszívót +40 °C feletti vagy 0 °C alatti környezeti hőmérsékleten.
- Ne hagyja a robotporszívót hosszabb ideig fejjel lefelé állni.
- Ne használja a lézerszenzor védőburkolatát, a felső burkolatot vagy az ütközőelemet fogantyúként a robotporszívó mozgatószárhoz.
- Használat előtt szedje fel a padlón lévő kábeleket, hogy a robotporszívó ne húzza magával azokat takarítás közben.
- Távolítsa el minden törlőanyag vagy laza tárgyat a padlóról – például vázkat vagy műanyag zacskókat –, hogy elkerülje a robotporszívó elakadását vagy nekihúzóesést eredő károkat.
- Ne használja a robotporszívót égő vagy parázáló anyagok feltakarítására.
- Ne engedje, hogy a robotporszívó kemény vagy éles tárgyakat szívjon fel.
- A robotporszívó tisztítását és karbantartását elől kapcsolja ki azt; az automatikus ürítőállomást tisztítása és karbantartása előtt húzza ki a tápegységből.
- Ne törölje le a robotporszívót vagy az automatikus ürítőállomást nedves ruhával, és ne öblítse le őket semmilyen folyadékkal. A mosható alkatrészek napi tisztítása után gondosan szárítsa meg azokat, mielőtt újra beszerelné és használná.
- A porszívó szállítás közben be kell kapcsolni, és az eredeti csomagolásában kell tárolni.
- A terméket kizárólag a felhasználói kézikönyvben leírtaknak megfelelően szabad használni. A helytelen használatból eredő veszélyekért vagy károkat a felhasználó felelős.

## Akkumulátor és töltés

- **FIGYELMEZTETÉS:** Ne használjon harmadik féltől származó akkumulátor vagy automatikus ürítőállomást.
- A robotporszívó kizárólag az OV51JCZ típusú automatikus ürítőállomással használható.
- Ne szerelje szét, ne javítsa és ne módosítsa saját kezűleg az akkumulátort vagy az automatikus ürítőállomást.
- Ne helyezze az automatikus ürítőállomást hőforrás közelébe.
- Ne törölje le az az automatikus ürítőállomást töltő érintkezőit nedves ruhával, és ne érintse meg őket nedves kézzel.
- A kizserelt akkumulátorokat adja le a szakszerű újrahasonosításra kijelölt gyűjtőhelyen.
- Ha a robotporszívót hosszabb ideig nem használja, töltsse fel teljesen, kapcsolja ki, és tárolja hűvös, száraz helyen. Az akkumulátort töltsen lemerülésének elkerülése érdekében legalább 3 havonta töltsse fel a készüléket.
- A felhasználónak nincs teendője az automatikus ürítőállomás 50 Hz és 60 Hz közötti váltásával kapcsolatban; a készülék automatikusan alkalmazkodik mindkét frekvenciához.
- Ne töltsön újra nem újratölthető elemeket.

## Lézersugárzásra vonatkozó biztonsági információk

- A készülékben található lézerszenzor megfelel az IEC 60825-1:2014 és az EN 60825-1:2014/A11:2021 szabványoknak, amelyek a 1. osztályú lézertermékekre vonatkoznak. Használat közben kerülje a közvetlen szemkontaktust a lézerrrel.
- OSZTÁLYÚ LÉZERTERMÉK
- Fogyasztói lézertermék
- EN 50689:2021

## Környezeti figyelmeztetés

A lítium-ion akkumulátor olyan anyagokat tartalmaz, amelyek károsak lehetnek a környezetre. A robotporszívó kidobása előtt távolítsa el az akkumulátort, majd a helyi jogszabályoknak és előírásoknak megfelelően selejtezze vagy hasznosítsa újra azt.

- Az akkumulátort a készülék leselejtezése előtt kell távolítani.
- Az akkumulátor eltávolítása előtt a készüléket le kell választani az elektromos hálózatról.
- Az akkumulátor biztonságosan kell megsemmisíteni.

## Figyelmeztetések:

- Az akkumulátorok eltávolítása előtt célszerű azokat teljesen lemeríteni, és megbizonyosodni arról, hogy a készülék le van választva az áramforrásról.
- Az akkumulátorcsomagot egyben, teljes egészében távolítsa el.
- Ne sértse meg az akkumulátor burkolatát, mivel ez rövidzárlathoz vagy veszélyes anyagok szivárgásához vezethet.
- A lemerült akkumulátorokat adja le a szakszerű újrahasonosító létesítményben.
- Ne hagyja az akkumulátorokat magas hőmérsékletű környezetben, mert ez robbanásához vezethet.
- Akkumulátorszivárgás esetén kerülje a folyadékkal való érintkezést. Ha a robbanás a szembe kerül, bő vízzel azonnal öblítse ki, majd forduljon orvoshoz.

## Akkumulátor eltávolításának lépései:

Az alábbi utasítások kizárólag a robotporszívó végleges leselejtezése esetén alkalmazandók, nem a mindennapi működés során.

1. Győződjön meg róla, hogy a robotporszívó nem tér vissza az automatikus ürítőállomásra tölteni, és hagyja, hogy az akkumulátort teljesen lemerüljön.
2. Kapcsolja ki a robotporszívót, majd egy megfelelő szerszám segítségével csavarja ki az akkumulátor-fedél alsó részén található csavarokat, és távolítsa el a fedelet.
3. Nyomja le a rögzítőkapcsokat, húzza ki az akkumulátorcsatlakozót, és vegye ki az akkumulátorcsomagot.



Csak beltéri használatra



Használat előtt olvassa el az útmutatót

## Szabályozási megfelelőségi információk

### EU Megfelelőségi nyilatkozat

Ezúton nyilatkozik a Xiaomi Communications Co., Ltd., hogy az OV51 típusú rádióberendezés megfelel a 2014/53/EU irányelvnek. Az EU-megfelelőségi nyilatkozat teljes szövege elérhető az alábbi internetes címen:

<https://www.mi.com/global/service/support/declaration.html>

A részletes elektronikus kézikönyv elérése a következő weboldalon:

[www.mi.com/global/support/user-guide](http://www.mi.com/global/support/user-guide)

**WEEE – Elektromos és elektronikai hulladék ártalmatlanítása és újrahasonosítása**  
Minden, ezzel a jellel ellátott termék elektromos és elektronikai hulladéknak (WEEE, a 2012/19/EU irányelv szerinti) minősül, és nem keverhető a háztartási hulladékkal.

Az emberi egészség és a környezet védelme érdekében az ilyen hulladékok kijelölt gyűjtőhelyre kell leadni, amelyet az állam vagy a helyi önkormányzat jelölt ki elektromos és elektronikai hulladékok újrahasonosítására.

A megfelelő hulladékkezelés és újrahasonosítás segít megelőzni a környezetet és az emberi egészséget fenyegető lehetséges negatív következményeket.

A gyűjtőhelyek helyéről, valamint azok feltételeiről kérjük, érdeklődjön a telepítést végző szakemberről vagy a helyi hatóságoknál.



# Termékáttekintés

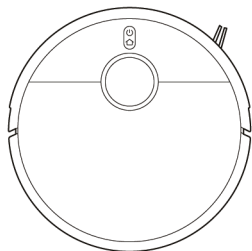

Robotporszívó

## Előre telepített tartozékok



Kefe



Kefefedél

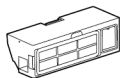

Portartály

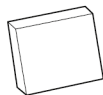

Egyszer használatos porszívó

## Egyéb tartozékok



Felmosópárna és vızrtartály egység (felmosópárnával felszerelve)



Oldalkefe



Tápegykábel



Automatikus őrítállomás

Megjegyzés:  
A kézikönyvben szereplő termék, tartozékok és felhasználói felület illusztrációi tájékoztató jellegűek.  
A tényleges termék és funkciók a termékfejlesztések miatt eltérhetnek.

## Robotporszívó kezelése

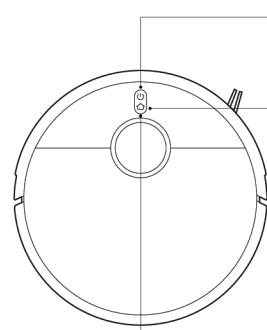

**Bekapcsolás/kikapcsolás:**  
Nyomja meg és tartsa lenyomva 3 másodpercig.

**Takarítás elindítása/szüneteltetése bekapcsolt állapotban:** Nyomja meg egyszer.

**Szüneteltetés futás közben:** Nyomja meg egyszer.  
**Dokkolás indítása szüneteltetett állapotban:** Nyomja meg egyszer.  
**Dokkolás megszakítása visszatérés közben az automatikus őrítállomáshoz:** Nyomja meg egyszer.  
**Cyermekzár be- vagy kikapcsolása:** Nyomja meg és tartsa lenyomva 3 másodpercig.

Megjegyzés:  
A robotporszívó bármelyik gombjának megnyomásával szüneteltetheti a működést vagy a visszatérést az automatikus őrítállomáshoz.

**Jelzőfények jelentése:**  
Fehér: Normál működés  
Légző fehér: Töltés alatt (közepes/magas akkumulátor szint)  
Villogó fehér: Pozicionálás / Visszatérés az automatikus őrítállomáshoz  
Narancssárga: Wi-Fi kapcsolat megszakadt

**Jelzőfények további jelentése:**  
Villogó narancssárga: Működés közben alacsony akkumulátor / Kapcsolatra vár / Robotporszívó hiba  
Légző narancssárga: Töltés alatt (alacsony akkumulátor szint)  
Villogó kék: Wi-Fi-hez csatlakozás / Rendszerfrissítés  
Kék: Wi-Fi kapcsolat létrejött  
Kikapcsolt állapot: Kikapcsolva / Alvó mód

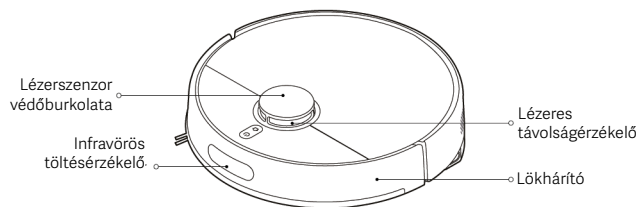

# Termékáttekintés

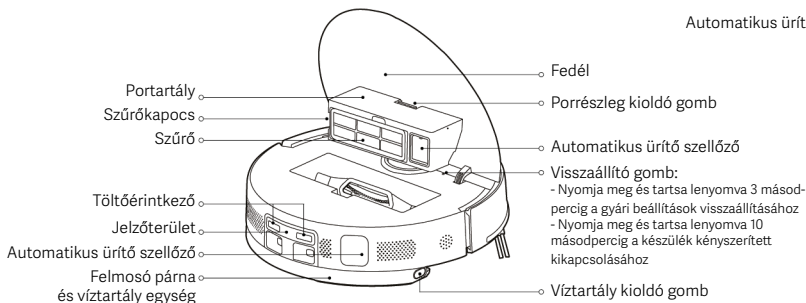
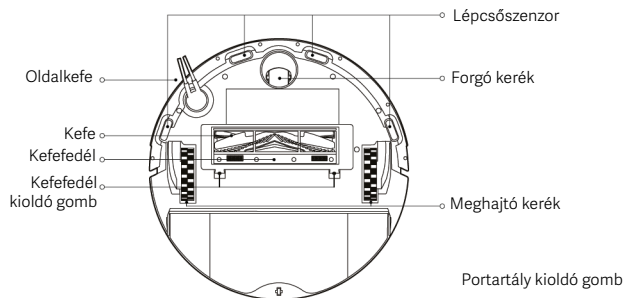

## Felmosópárna és víztartály egység

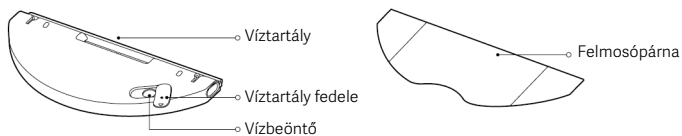

## Automata ürítőállomás

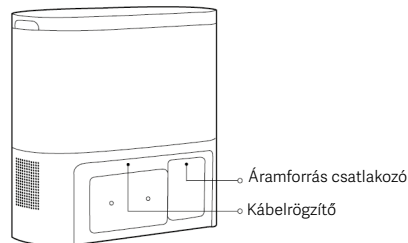
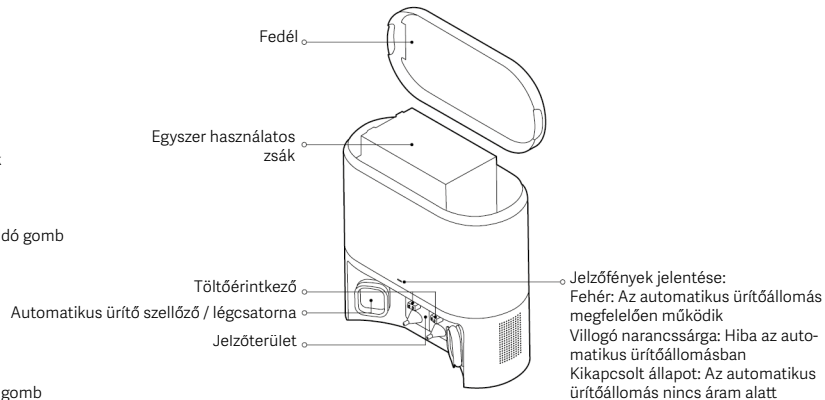

# Használat előtt

## Védőfóliák eltávolítása

A robotporszívó használata előtt távolítsa el a védőcsíkokat (1-es és 2-es jelzésű) mindkét oldalról, valamint a védőfóliákat (3-as és 4-es jelzésűeket).

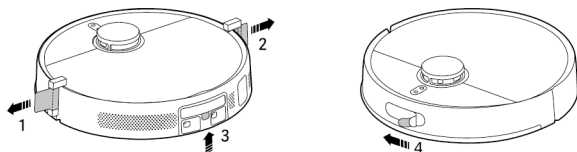

## Oldalkefe felszerelése

Szerelje fel az oldalkefét a robotporszívó alján található tartóra (kapocsra).

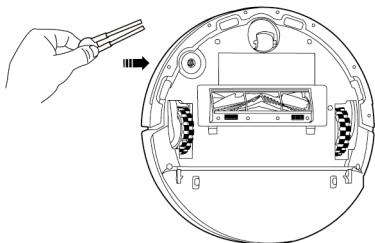

## Robotporszívó töltése

Helyezze az automatikus üritőállomást egy elektromos konnektor közelébe, jó Wi-Fi jelű helyre, majd csatlakoztassa az áramforráshoz.

Helyezze a robotporszívót az automatikus üritőállomásra, ügyelve arra, hogy a töltő érintkezők egymással pontosan illeszkedjenek. A robotporszívó automatikusan bekapcsol és töltődni kezd, töltés közben nem kapcsolható ki.

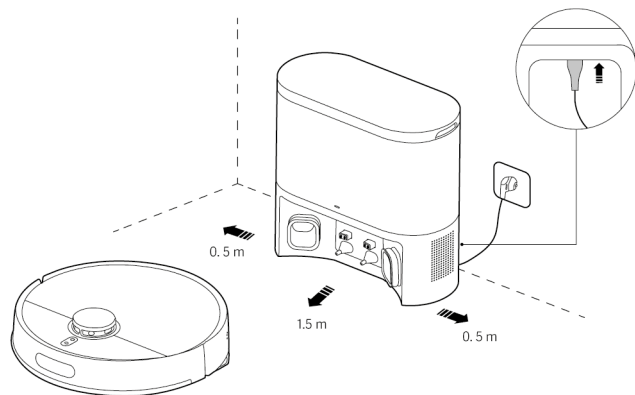

### Figyelmeztetések:

- Ne tegye az automatikus üritőállomást közvetlen napfényre.
- Ne használja az automatikus üritőállomást szőnyegen.
- Ne helyezzen tárgyakat 0,5 méteren belül az állomás mindkét oldalán, valamint 1,5 méteren belül az előtte lévő területen.
- Győződjön meg róla, hogy az automatikus üritőállomás hátulja a falnak támaszkodik.
- Az akkumulátor optimális teljesítménye érdekében az első használat előtt töltsse fel teljesen az akkumulátort.

# Használati útmutató

## Csatlakozás a Xiaomi Home alkalmazáshoz

Ez a termék a Xiaomi Home alkalmazással működik. A készülék vezérléséhez használja a Xiaomi Home alkalmazást. Olvassa be a QR-kódot az alkalmazás letöltéséhez és telepítéséhez. Ha már telepítve van az app, a beolvasás után automatikusan a csatlakoztatási beállítások oldalára kerül. Alternatív megoldásként keresse meg az „Xiaomi Home” alkalmazást az alkalmazás áruházban, töltsse le és telepítse.

Nyissa meg a Xiaomi Home alkalmazást, koppintson a jobb felső sarokban található „+” gombra, majd kövesse az utasításokat a készülék hozzáadásához.

### Megjegyzések:

Csak a 2,4 GHz-es Wi-Fi hálózatok támogatottak.

Az alkalmazás verziója időközben frissülhetett, ezért kérjük, kövesse az aktuális alkalmazás verzióban megjelenő utasításokat.



Ha a robotporszívó sikeresen csatlakozik a Xiaomi Home alkalmazáshoz, akkor sikeresen csatlakozott a hálózathoz is.

A Wi-Fi kapcsolat újraindításával a robotporszívó leválasztható a hálózatról.



A1B5134E

## Wi-Fi visszaállítása

Győződjön meg róla, hogy a robotporszívó be van kapcsolva, majd egyszerre nyomja meg és tartsa lenyomva az alábbi gombokat:  és 

Amikor hangüzenetet hall, a robotporszívó a hálózati csatlakozásra vár, és a Wi-Fi sikeresen visszaállt.

## Gyári beállítások visszaállítása

Nyomja meg és tartsa lenyomva a visszaállító gombot 3 másodpercig.

Ezután a robotporszívó újraindul, és a gyári beállítások sikeresen visszaállnak.

## Gyors térképezés

Miután a robotporszívó először csatlakozik a hálózathoz, kövesse az alkalmazásban megjelenő utasításokat a gyors térkép létrehozásához.

A robotporszívó térképezni fog anélkül, hogy takarítana.

Miután visszatért az automatikus ürtőállomásra, a térképezési folyamat befejeződik, és a térkép automatikusan mentésre kerül.

## Előkészületek a térképezéshez

Győződjön meg róla, hogy a robotporszívó teljesen fel van töltve, és az automatikus ürtőállomásról indul.

Nyissa ki a szobák ajtajait, rendezze el a padlón szétszórott tárgyakat, és távolítsa el minden akadályt, amely befolyásolhatja a robotporszívó működését a pontos térképezés érdekében.



Ajánlott elzárni azokat a területeket, amelyek nem alkalmasak a robotporszívó számára, például olyan helyeket, ahol elakadhat vagy megsérülhet.

## Beállítások a térképezés után

Ajánlott virtuális falakat vagy korlátozott területeket beállítani olyan helyeken, ahol hosszú szálú vagy rojtos szőnyegek vannak, illetve más olyan helyeken, ahol a robotporszívó elakadhat vagy megsérülhet.

A felmosás előtt állítson be virtuális falakat vagy korlátozott területeket a szőnyeges részek kizárására, hogy megakadályozza a szőnyeg átázását.

## Porszívózás indítása

Nyomja meg a  gombot a robotporszívón, vagy koppintson az alkalmazásban a  jelre a takarítás elindításához. A takarítás befejezése után a robotporszívó automatikusan visszatér az automatikus ürtőállomásra, hogy feltöltődjön.

1. módszer: Nyomja meg a „” gombot a robotporszívón.

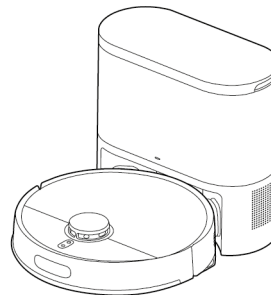

2. módszer: Koppintson a  ikonra az alkalmazásban.

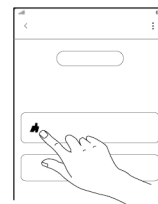

Ajánlott virtuális falakat vagy korlátozott területeket beállítani olyan helyeken, ahol hosszú szálú vagy rojtos szőnyegek vannak, illetve más olyan helyeken, ahol a robotporszívó elakadhat vagy megsérülhet.

A felmosás előtt állítson be virtuális falakat vagy korlátozott területeket a szőnyeges részek kizárására, hogy megakadályozza a szőnyeg átázását.

# Használati útmutató

## Porszívózás és felmosás indítása

### (A felmosó törölkendő és a víztartály szerelvényének felszerelése szükséges)

1. Mielőtt felmosná a padlót, vedd be a felmosó törölkendőt, és helyezze fel megfelelően, a tépőzáras pántokkal rögzítve, az ábrán látható módon.

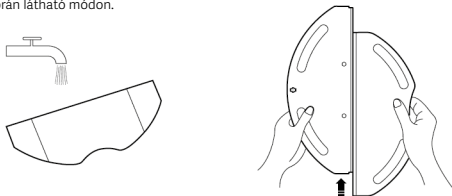

2. Nyissa fel a víztartály fedelét, töltsd fel csapvízzel, majd zárd le a fedelét. Helyezze fel a felmosó törölkendővel és víztartállyal együtt a robotporszívóra, amíg egy kattánno hangot nem hall. Győződj meg róla, hogy a szerelvény biztonságosan a helyén van.

#### Figyelmeztetések:

- Ne tegyen a víztartályba olyan folyadékot, mint forró víz, tisztítószert vagy fertőtlenítőszer, mert ez károsíthatja a robotporszívót.
- A robotporszívó funkcióit a gyárból való kilépés előtt teszteljük, ezért előfordulhat, hogy van benne kevés vízmaradvány, ami normális.

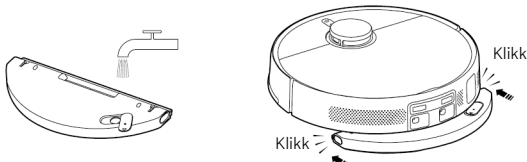

3. Nyomja meg a „U” gombot a robotporszívón vagy koppintson az alkalmazásban a 🐾 jel porszívózás és felmosás indításához.

**Figyelem:** Felmosás előtt állítson be virtuális falakat vagy korlátozott területeket az alkalmazásban a szőnyegre részek kizárására.

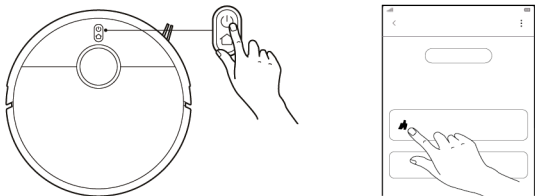

4. Amikor a robotporszívó befejezi a feladatot és visszatér az automatikus üritőállomásra, nyomja meg és tartsa le nyomva a két víztartály kioldó gombját a felmosó törölkendő és a víztartály szerelvény eltávolításához, majd azonnal tisztítsa meg a törölkendőt.

**Megjegyzés:** Ha a robotporszívót hosszabb ideig nem használja, távolítsa el a felmosó törölkendőt és a víztartály szerelvényt, és ürítse ki a tartályt a kellemetlen szagok és a penészesedés megelőzése érdekében.

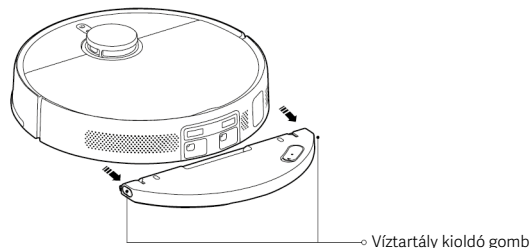

## Szüneteltetés

Amikor a robotporszívó működik, bármelyik gomb megnyomásával szüneteltetheti a takarítást. A takarítás folytatásához nyomja meg ismét a U gombot.

Megjegyzés: A robotporszívó 10 perc szünet vagy készenléti állapot után alvó módba lép. Bármelyik gomb megnyomásával felébresztheti.

## Víz utántöltése vagy a felmosó törölkendő tisztítása

A robotporszívó működése közben megállíthatja azt, hogy utántöltsd a vizet vagy megtisztítsa a felmosó törölkendőt, ha szükséges. Ezután helyezze vissza a felmosó törölkendőt és a víztartály szerelvényt, majd nyomja meg a gombot a feladat folytatásához.

## Dokkolás

Működés közben a U gomb megnyomásával szüneteltetheti a robotporszívót, majd újra megnyomva elindíthatja a dokkolást.

Ha a robotporszívó készenléti állapotban van és nincs csatlakoztatva az automatikus üritőállomáshoz, a U gomb megnyomásával elindíthatja a dokkolást.

Feladat befejezésekor vagy alacsony akkumulátor szint esetén a robotporszívó automatikusan visszatér az automatikus üritőállomáshoz töltés céljából.

## Por üritése

A takarítás befejezése után a robotporszívó visszatér az automatikus üritőállomáshoz, hogy töltődjön, majd az állomás automatikusan elindítja a por üritését.

Ha az automatikus por üritési funkció ki van kapcsolva a Xiaomi Home alkalmazásban, az állomás nem indítja el az automatikus por üritést.

Az automatikus üritőállomás a Xiaomi Home alkalmazásban beállított gyakorisággal végzi a por üritést.

Ha az automatikus por üritési funkció nincs engedélyezve, szükség esetén manuálisan is elindíthatja a por üritést az alkalmazásban.

**Megjegyzés:** További funkciókért kérjük, tekintse meg az alkalmazást. Minden funkció részletes leírása az alkalmazásban található.

# Ápolás és karbantartás

Alkatrészek	Tisztítás gyakorisága	Csere gyakorisága
Oldalkefe	kéthetente	3–6 havonta
Kefe	hetente	6–12 havonta
Szűrő	kéthetente	3–6 havonta
Kefetakaró	/	3–6 havonta (vagy kopás esetén)
Felmospárna	minden használat után	3–6 havonta (vagy kopás esetén)
Eldobható porzsák	/	3 havonta (időben cserélje, ha megtelt)

## Megjegyzések:

A csere gyakorisága csak tájékoztató jellegű. Ha egy alkatrész sérült, azt haladéktalanul cserélni kell a hatékony takarítás érdekében.

A robotporszívó alkatrészeinek tisztítását és karbantartását csak akkor végezze, ha a készülék ki van kapcsolva.

## A porrekesz ürítése

1. Nyissa fel a robotporszívó fedelét, majd nyomja meg a porrekesz kioldó gombját, és emelje ki a porrekeszt felfelé a készülékből.

2. Nyissa fel a porrekesz fedelét, és ürítse ki a szennyeződéseket.

Megjegyzés: Rendszeresen tisztítsa a szűrőt, hogy elkerülje az eltömődést.

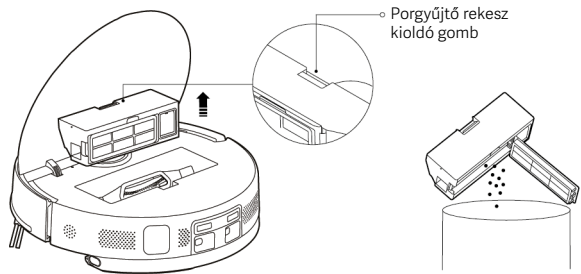

## A porrekesz és a szűrő tisztítása

1. Oldja ki a szűrő kapcsát, nyissa fel a szűrőt, és vegye ki azt.
2. Óvatosan ütögesse meg a szűrő szélét többször, hogy eltávolítsa a szennyeződéseket, amíg tiszta nem lesz.
3. Nyissa fel a porrekesz fedelét, tölts fel tiszta vízzel, és tisztítsa meg a porrekeszt.
4. Szárítsa meg alaposan a porrekeszt és a szűrőt, mielőtt visszahelyezi őket használatra.

## Megjegyzések:

Ne próbálja kemény tárggyal, például kefével vagy ujjával tisztítani a szűrőt.

Csak tiszta vizet használjon a porrekesz és a szűrő tisztításához. Ne használjon mosószert.

Használat előtt alaposan szárítsa meg a porrekeszt és a szűrőt.

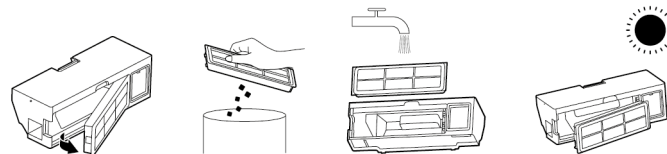

## A felmosó törölkendő tisztítása

Távolítsa el a felmosó törölkendőt úgy, hogy lehúzza a tépőzáras pántokat, majd tisztítsa meg és szárítsa alaposan.

## Megjegyzések:

Győződjön meg róla, hogy a felmosó törölkendő tiszta, mielőtt használja, mert a tisztítási hatékonyság csökkenhet, ha túl szennyezett a törölkendő.

A legjobb eredmény érdekében javasolt a felmosó törölkendőt 3–6 havonta kicserélni.

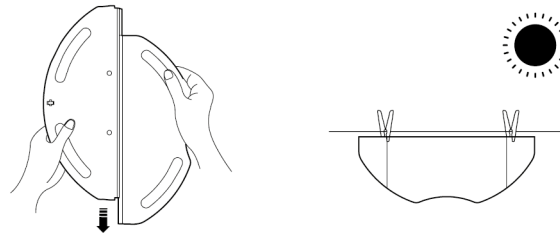

# Ápolás és karbantartás

## Az eldobható zacskó cseréje

1. Nyissa fel az automatikus ürítő állomás felső fedelét, húzza felfelé a fogantyút, és vegye ki az eldobható zacskót az eldobáshoz.

### Megjegyzések:

A fogantyút felfelé húzása lezárja az eldobható zacskót, így hatékonyan megakadályozza a por vagy szennyeződés kiszökését.

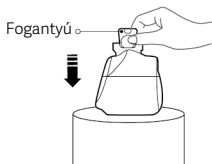
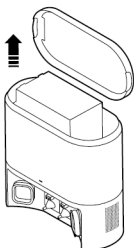

2. Törölje le a szűrőn lévő port vagy szennyeződést száraz ruhával.

3. Helyezze be a táblát az ábrán látható nyílásba, hogy megfelelően rögzítse.

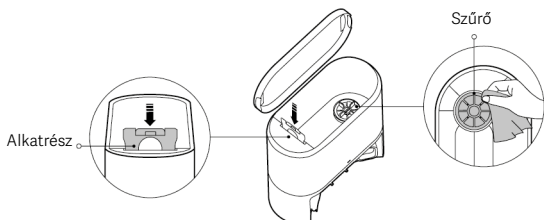

4. Helyezze fel az automatikus ürítő állomás felső fedelét, és győződjön meg róla, hogy teljesen zárva van.

5. Törölje le az automatikus ürítő állomás töltőérintkezőit és az ürítő nyílását egy puha, száraz ruhával.

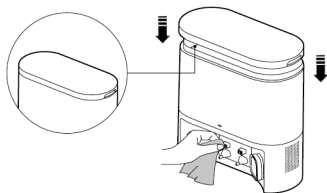

## Oldalsó kefe és kefe tisztítása

1. Húzza ki az oldalsó kefét felfelé.
2. Nyomja meg a kefe burkolatának kioldó gombjait, vegye le a burkolatot, majd vegye ki a kefét.
3. Tisztítsa meg az oldalsó kefét és a kefét.
4. Tisztítás után szerelje vissza sorrendben a kefét, a kefe burkolatát és az oldalsó kefét.

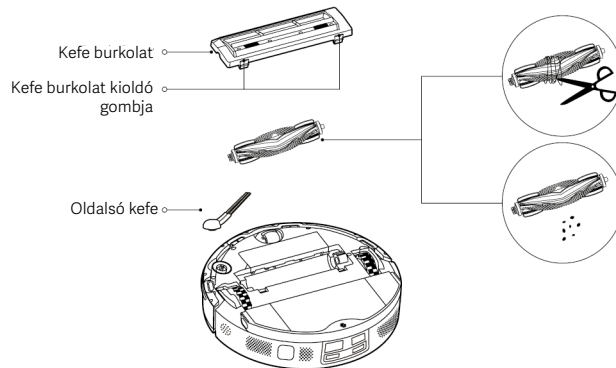

## Érzékelők és töltőérintkezők tisztítása

Minden érzékelőt és töltőérintkezőt tisztítson meg puha ruhával háromhavonta.



# Gyakori problémák

Probléma	Lehetséges okok és megoldások	
A robotporszívó nem tud csatlakozni a Wi-Fi-hez.	Ellenőrizd, hogy a Wi-Fi jelszó helyes-e.  A robotporszívó nem támogatja az 5 GHz-es hálózati frekvenciát, kérjük, csatlakoztasd 2,4 GHz-es hálózathoz.  Gyenge a Wi-Fi jel. Győződj meg róla, hogy a robotporszívó jó Wi-Fi lefedettségű helyen van.  Probléma van a Wi-Fi kapcsolattal. Állítsd vissza a Wi-Fi-t, töltsd le a Xiaomi Home alkalmazás legfrissebb verzióját, majd próbáld meg újra a csatlakozást.	Győződjön meg róla, hogy a robotporszívó mindig csatlakozik a hálózathoz, és a Wi-Fi hatókörén belül marad.
A robotporszívó nem kapcsol be.	Az akkumulátor lemerült. Kérjük, teljesen töltsd fel a robotporszívót használat előtt.  A környezeti hőmérséklet túl alacsony vagy túl magas. Használd a robotporszívót 0°C és 40°C közötti hőmérsékleten.	A porgyűjtő tele van. Tisztítsa ki, majd próbálja újra.  A szűrő el van dugulva. Tisztítsa ki, majd próbálja újra.
A robotporszívó nem indul el tisztítani.	Alacsony az akkumulátor töltöttségi szintje. Töltsd fel teljesen, majd próbáld újra.  A robotporszívó „Ne zavarjanak” (DND) üzemmódban van. Győződj meg róla, hogy nincs DND módban, mert az megakadályozza a takarítás folytatását.	Idegen tárgy akadott a kefében. Tisztítsa ki, majd próbálja újra.  Győződjön meg róla, hogy a tápkábel mindkét vége megfelelően be van dugva, és az áramellátás rendben működik.  DND módban az automatikus őrítő állomás nem indítja el az automatikus porürítést.  Az automatikus porürítés letiltása vagy az ürítési gyakoriság módosítása a Xiaomi Home alkalmazásban befolyásolja ezt a funkciót.
A robotporszívó nem folytatja a tisztítást.	A robotporszívó kézzel lett visszarakva az automatikus őrítő állomásra töltéshez. Ha kézzel visszahelyezed, megnyomod a robotporszívó ( ) gombját, vagy az appban indítod az állomást ( ), az megakadályozza a takarítás folytatását.  Túl sok akadály van az automatikus őrítő állomás körül. Helyezd nyitottabb helyre.	Ellenőrizze, hogy a hulladékzsák hiányzik-e vagy nincs-e rosszul behelyezve.  Ha az automatikus őrítő állomás érzékeli, hogy az őrítő nyílás vagy lépcsatorna el van záródva, az ürítési idő meghosszabbodhat. Időben tisztítsa meg az őrítő nyílást vagy lépcsatornát.  Az automatikus őrítő állomás használatának hosszabb idő után az ürítési folyamat kissé tovább tarthat, hogy biztosítsa a működését.
A robotporszívó nem tér vissza az automatikus őrítő állomáshoz.	A robotporszívó túl messze van az automatikus őrítő állomástól. Húzd közelebb és próbáld újra.  Ez előfordulhat, mert az automatikus őrítő állomás szőnyegen van elhelyezve. Használd az őrítő állomást kemény talajon.  Győződj meg róla, hogy van elég hely az automatikus őrítő állomás körül.	Az automatikus porürítés nem indul el, miután a robotporszívó visszatért az automatikus őrítő állomásra.
A robotporszívó nem tölt.	Ellenőrizd, hogy az automatikus őrítő állomás töltő érintkezői tiszták és akadálymentesek legyenek.  A tápkábel mindkét vége nem lehet rendesen bedugva.	A porürítés tovább tart a szokásosnál.
A robotporszívó rendellenesen viselkedik.	Kapcsold ki a robotporszívót, majd indítsd újra.  A robotporszívó nem tud ütemezett takarítást végezni, ha nincs csatlakoztatva a hálózathoz. Kérjük, győződjön meg róla, hogy a robotporszívó csatlakozik a hálózathoz.	
A robotporszívó nem végzi el az ütemezett tisztításokat.	Győződjön meg arról, hogy a robotporszívó nincs DND módban. A DND mód megakadályozza, hogy a robotporszívó ütemezett takarítást végezzen.	

## Hibaelhárítás

Amikor a robotporszívó hibát észlel, hangüzeneteket adhat. Kérjük, az alábbi információk alapján időben oldja meg a problémát.

Hangüzenet	Megoldás
Eltávolították a víztartályt, kérjük, helyezze vissza, majd próbálja újra.	Ellenőrizze, és helyezze be megfelelően.
Kérjük, szerelje be a portartályt.	Ellenőrizze, és helyezze be megfelelően.
A robotporszívó megdőlt, kérjük, helyezze át egy másik helyre, majd indítsa újra.	Helyezze a robotporszívót egy sík felületre, majd indítsa újra.
Helyezze vissza a robotporszívót a dokkolóállomásra.	Helyezze vissza a robotporszívót az automatikus ürítő állomásra töltéshez.
A tisztítás útvonalát akadály zárja el, kérjük, távolítsa el a környező akadályokat.	Távolítson el minden akadályt a robotporszívó körül, majd indítsa újra.
Lézerszenzor hiba, kérjük, ellenőrizze és tisztítsa meg.	Távolítson el minden akadályt vagy idegen tárgyat, majd indítsa újra.
A robotporszívó fennakadt, kérjük, helyezze át egy másik helyre, majd indítsa újra.	Helyezze át a robotporszívót, majd indítsa újra.  Törölje le a szintkülönbség-érzékelőt.
Ütköző hiba, kérjük, ellenőrizze, hogy az ütköző megfelelően visszapattan-e.Solution	Távolítson el minden idegen tárgyat. Ha nem talál idegen tárgyat, helyezze át a robotporszívót, és indítsa újra.

## Műszaki adatok

Xiaomi Robotporszívó H40			
Név	Robotporszívó	Modell	OV51
Feszültség	14,4 V ~	Névleges teljesítmény	70 W
Töltési feszültség	20 V ~	Termék méretei	Φ340 × 97 mm
Akkumulátor kapacitás	5200 mAh(Névleges kapacitás) 4800 mAh(Mért kapacitás)	Nettó súly	7.02 kg
Működési frekvencia	2400–2483.5 MHz	Maximális kimenő teljesítmény	< 20 dBm
Vezeték nélküli kapcsolat	Wi-Fi IEEE 802.11 b/g/n 2.4 GHz, Bluetooth 4.2		
Energiafogyasztás	Hálózati készenléti üzemmód teljesítmény: ≤ 2,0 W	Állapotba lépés ideje	Hálózathoz csatlakozott készenléti mód: ≤ 20 perc

## Automatikus ürítő állomás

Név	Auto-empty Station	Termék méretei	340 × 160 × 326 mm
Modell	OV51JCZ	Névleges bemenet	220–240 V ~ 50/60 Hz
Névleges feszültség	650 W (Dust emptying) 24 W (Charging)	Névleges kimenet	20 V ~ 1.2 A
Energiafogyasztás	Hálózati készenléti üzemmód teljesítmény: ≤ 0.5 W	Állapotba lépés ideje	Hálózathoz csatlakozott készenléti mód: ≤ 20 perc

Normál használati körülmények között a berendezés antennája és a felhasználó teste között legalább 20 cm távolságot kell tartani.

Gyártó: Xiaomi Communications Co., Ltd.  
Cím: #019, 9. emelet, 6. épület, 33 Xi'erqi középút, Haidian kerület,  
Peking, 100085, Kína  
További információkért látogasson el a [www.mi.com](http://www.mi.com) oldalra  
Használati útmutató verzió: V1.0

EU Képviselet:  
Xiaomi Technology Netherlands B.V.  
Prinses Beatrixlaan 582, 2595BM, Amsterdam, Hollandia  
E-mail: [contact@support.mi.com](mailto:contact@support.mi.com)

UK Képviselet:  
Xiaomi Technology UK Limited  
Davidson House, Forbury Square, Reading, Berkshire RG1 3EU  
E-mail: [contact@support.mi.com](mailto:contact@support.mi.com)

Az elektronikus használati utasítás eléréséhez szkennelje be a QR-kódot!



E-kézikönyv QR-kód



BHR07XBEU-IB